



# Auto DVD-Player mit Monitor



Bedienungsanleitung

MD 41633



# VORDERSEITE DVD-PLAYER

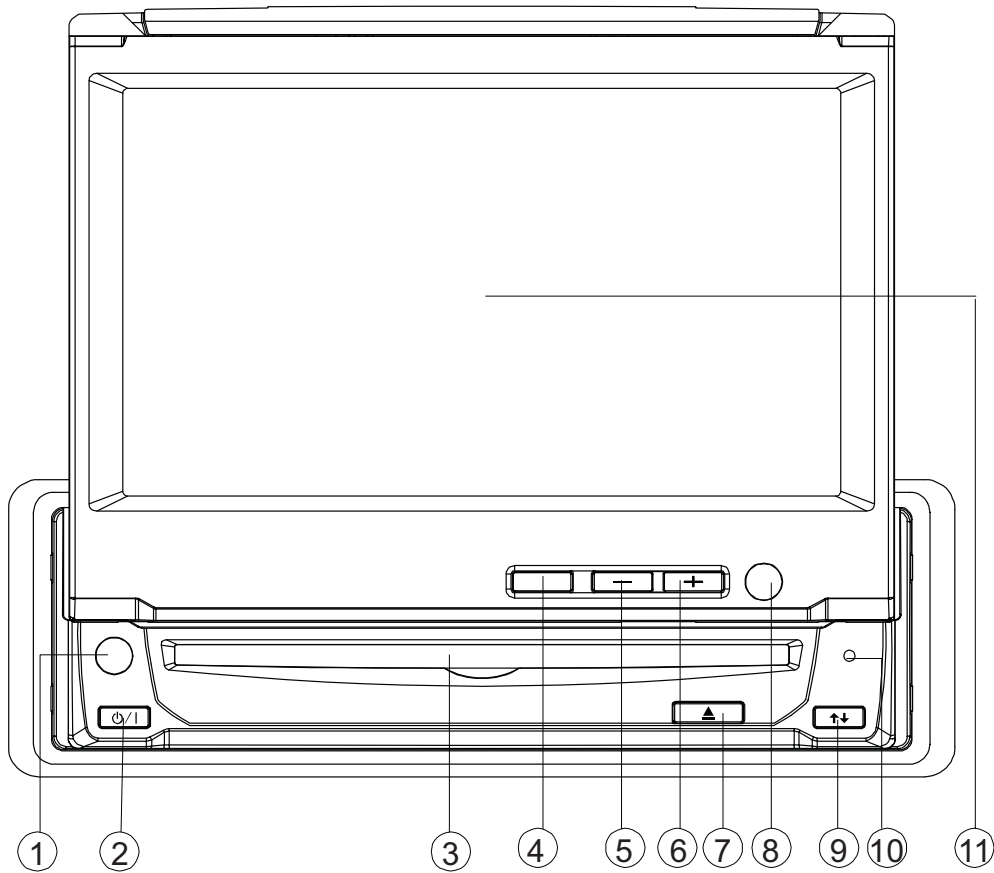

## RÜCKSEITE DVD-PLAYER

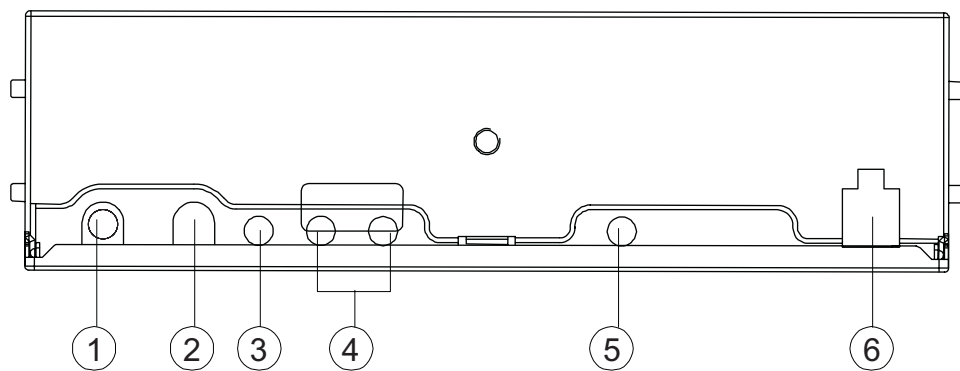

## ANTENNENSEITE RADIOBOX

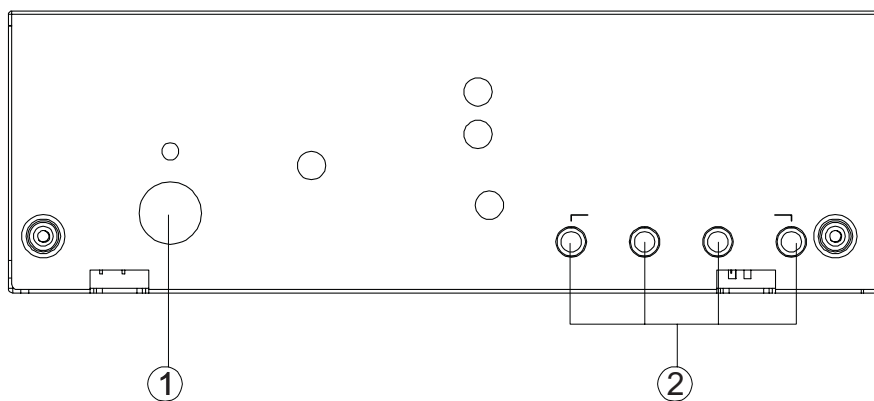

## AUDIO/VIDEOSEITE RADIOBOX

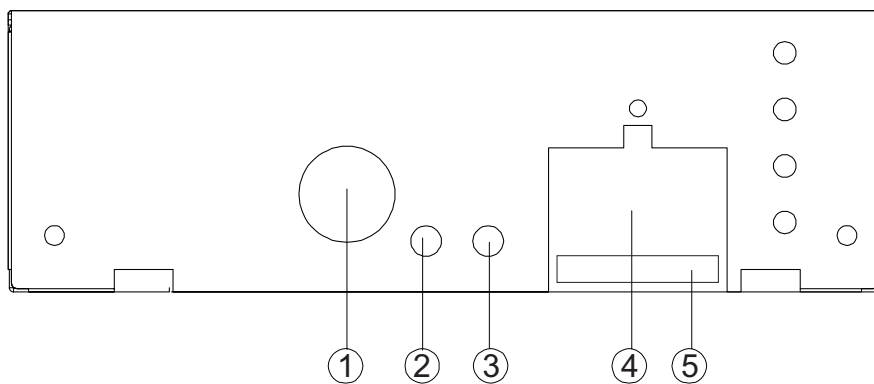

# FERNBEDIENUNG

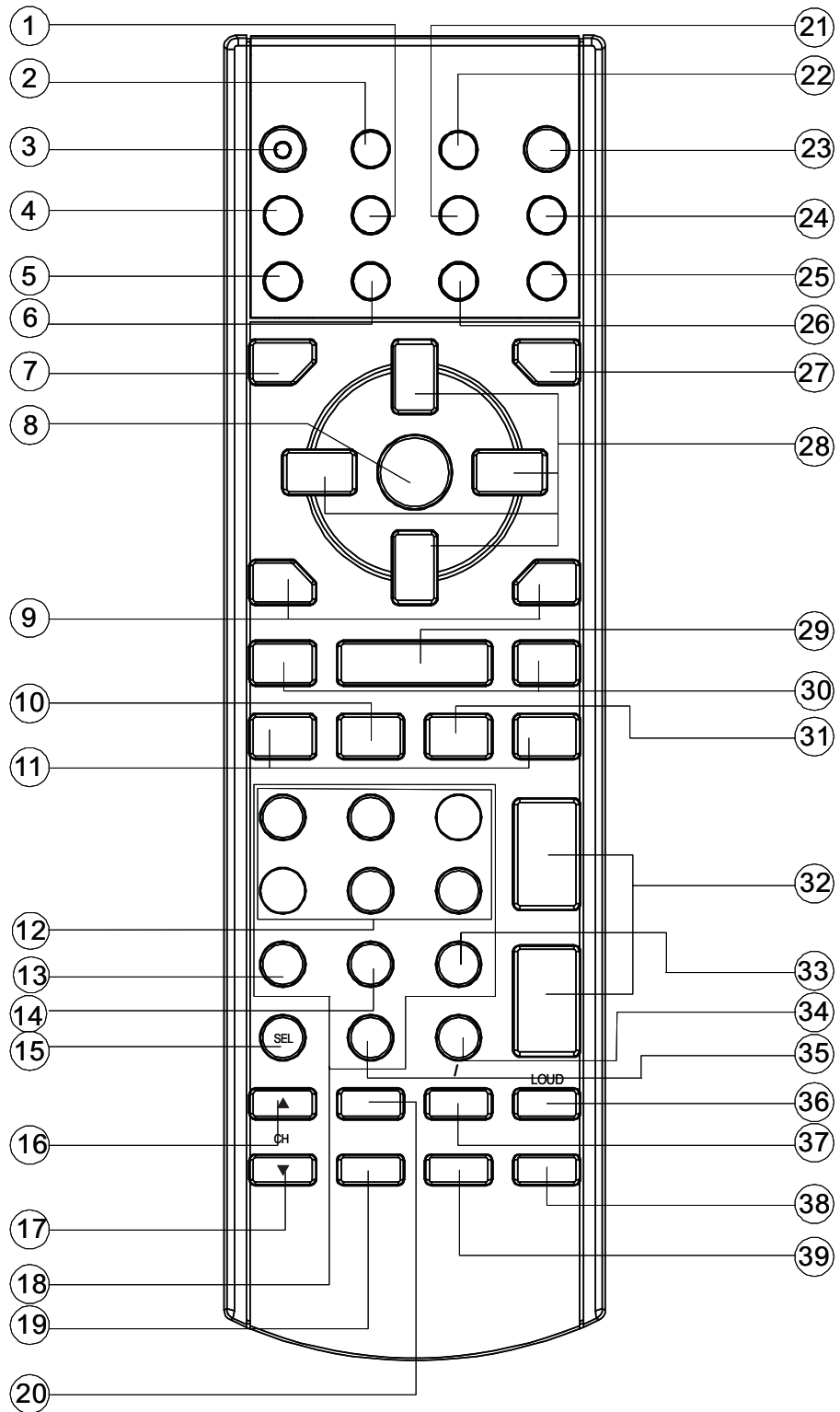

# INHALTSVERZEICHNIS

<b>SICHERHEITSHINWEISE</b> .....	4
<b>ALLGEMEINES</b> .....	6
<b>ÜBERSICHT</b> .....	8
<b>LIEFERUMFANG</b> .....	11
<b>EINBAU</b> .....	12
Montage der TV-Antenne .....	12
Montage der Radiobox .....	12
Einbau des DVD-Players .....	13
<b>INSTALLATION</b> .....	17
<b>INBETRIEBNAHME</b> .....	18
Batterien in die Fernbedienung einlegen .....	18
Die Fernbedienung benutzen .....	18
Das Gerät einschalten .....	18
Bedienung des Monitors .....	18
<b>TASTENFUNKTIONEN</b> .....	20
Wiedergabefunktionen .....	20
Suchfunktionen .....	20
Wiederholfunktionen .....	22
Bildfunktionen .....	23
Klangfunktionen .....	23
Program/Source und Reset .....	23
<b>FUNKTIONEN IM ON SCREEN DISPLAY (OSD)</b> .....	25
DISPLAY - Wiedergabedaten anzeigen .....	25
AUDIO - Audiosprache wählen .....	27
TITLE - Titelmeneü aufrufen .....	28
SUBTITLE - Untertitelsprache wählen .....	28
MP3-Disks abspielen .....	28
<b>RADIOMODUS</b> .....	30
In den Radiomodus wechseln .....	30
Bandbereich auswählen .....	30
Radiosender auswählen .....	30
Sender speichern .....	31
RDS (RADIO DATA SYSTEM) Funktionen .....	32
<b>BETRIEBSMODI</b> .....	34
TV-Modus .....	34
AV-Modus .....	34
RGB -Modus .....	34
<b>EINSTELLUNGEN IM SETUP-MENÜ</b> .....	35
Menü - EINSTELLUNG ALLGEMEINE .....	35
Menü LAUTSPR. EINSTELLUNG .....	36
Menü DOLBY EINSTELLUNG .....	37
Menü PRÄFERENZEN .....	38
<b>GRUNDEINSTELLUNGEN DER MENÜPARAMETER</b> .....	40
<b>WENN STÖRUNGEN AUFTRETEN</b> .....	41
<b>TECHNISCHE DATEN</b> .....	43

# SICHERHEITSHINWEISE



## Zu dieser Anleitung

Lesen Sie vor Inbetriebnahme die Sicherheitsvorschriften aufmerksam durch. Beachten Sie die Warnungen auf dem Gerät und in der Bedienungsanleitung.

Bewahren Sie die Bedienungsanleitung immer in Reichweite auf. Wenn Sie das Gerät verkaufen oder weitergeben, händigen Sie unbedingt auch diese Anleitung aus.

## Elektrische Geräte nicht in Kinderhände

Lassen Sie Kinder niemals unbeaufsichtigt elektrische Geräte benutzen. Batterien/Akkus können bei Verschlucken lebensgefährlich sein. Bewahren Sie deshalb das Gerät und die Batterien für Kleinkinder unerreichbar auf. Wurde eine Batterie verschluckt, muss sofort medizinische Hilfe in Anspruch genommen werden.

Halten Sie auch die Verpackungsfolien von Kindern fern. Es besteht Erstickungsgefahr.

## Das Gerät sicher benutzen

Lassen Sie niemals andere Personen das System verwenden, wenn diese sich nicht mit dessen Funktion gründlich vertraut gemacht haben.

Aus Sicherheitsgründen sind bestimmte Gerätefunktionen gesperrt, wenn die Handbremse nicht gezogen ist.

### Beim Autofahren

Der DVD-Spieler darf während der Fahrt nicht bedient werden, da Ihre Aufmerksamkeit dem sicheren Betrieb des Fahrzeugs

gelten muss. Das Gerät darf den Fahrer niemals von der Einhaltung wichtiger Sicherheitsrichtlinien und der allgemeinen Verkehrsregeln abhalten. Wenn Sie Probleme beim Betrieb des Systems und Ablesen des Bildschirms haben, parken Sie Ihr Fahrzeug an einem sicheren Ort und nehmen Sie die notwendigen Einstellungen vor.

### Beim Autowaschen

Setzen Sie das Gerät niemals Wasser oder extrem hoher Feuchtigkeit aus. Dies kann zu Kurzschlüssen oder zur Beschädigung des Geräts führen.

### Beim Parken

Durch Parken in direktem Sonnenlicht können sehr hohe Temperaturen im Fahrzeuginneren entstehen. Lassen Sie das Gerät stets etwas abkühlen, ehe Sie es benutzen.

### Stromverbindung

Dieses Gerät wird mit 12 V Gleichstrom und negativer Masse betrieben, was dem allgemein üblichen Stromsystem in europäischen Automodellen entspricht.

## Das Diskfach schonend behandeln

Führen Sie keine anderen Gegenstände als CDs/DVDs in das Diskfach ein. Dies kann zur Beschädigung des präzisen Einzugmechanismus führen.

## Niemals selbst reparieren

Trennen Sie bei Beschädigungen des Steckers, der Anschlussleitung oder des Geräts Radio- und DVD-Einheit sofort vom Stromanschluss. Versuchen Sie auf keinen Fall, das Gerät selber zu öffnen und/oder zu reparieren. Es besteht die Gefahr des elektrischen Schlags. Wenden Sie sich im Störfall an unser Service Center oder eine andere geeignete Fachwerkstatt. Im Störfall



Wenn dieses Produkt nicht ordnungsgemäß funktioniert, wenden Sie sich an unser Service Center oder eine andere geeignete Fachwerkstatt.

## Der DVD-Spieler

Der DVD-Spieler ist ein Laserprodukt der Klasse 1. Das Gerät ist mit einem Sicherheitssystem ausgerüstet, das das Austreten von gefährlichen Laserstrahlen während des normalen Gebrauchs verhindert. Um Augenverletzungen zu vermeiden, manipulieren oder beschädigen Sie niemals das Sicherheitssystem des Geräts.



## Batterien umweltgerecht entsorgen

Verbrauchte Batterien gehören nicht in den Hausmüll. Die Batterien müssen bei einer Sammelstelle für Altbatterien abgegeben werden.



## Das Gerät reinigen

Verwenden Sie für die Reinigung ein trockenes, weiches Tuch. Benutzen Sie keine chemischen Lösungs- und Reinigungsmittel, weil diese die Oberfläche und/oder die Beschriftungen des Geräts beschädigen können.

## Handbremsensperre

Bestimmte Funktionen des Systems können ein Sicherheitsrisiko darstellen, wenn diese während der Fahrt verwendet werden. Zur Vermeidung dieses Risikos ist es unbedingt erforderlich den DVD-Player an die Elektrik der Handbremse Ihres Fahrzeugs anzuschliessen und so die Handbremsensperre aktivieren zu können. Sollten Sie versuchen diese Funktionen während der Fahrt zu benutzen, so erscheinen die jeweiligen Schaltflächen grau unterlegt auf dem Bildschirm und sind nicht zu betätigen. Um die Funktion zu verwenden, halten Sie an einem sicheren Ort an und betätigen Sie die Handbremse.

Wie Sie die Handbremsensperre aktivieren, entnehmen Sie der Installationsanleitung auf Seite 17.

# ALLGEMEINES



## Über DVD

Die DVD - Digital Versatile Disc (englisch für „vielseitige digitale Scheibe“) ist ein digitales Speichermedium für Informationen. DVDs sind durch eins der nebenstehenden Symbole gekennzeichnet.

Abhängig davon, wie die Informationen aufgebracht sind, ergeben sich verschiedene DVD-Typen mit unterschiedlichen Speicherkapazitäten.

## DVD-Aufbau

Video-DVDs sind in Titel und Kapitel unterteilt. Eine DVD kann mehrere Titel haben, die wiederum aus mehreren Kapiteln bestehen können. Titel und Kapitel sind jeweils fortlaufend nummeriert:

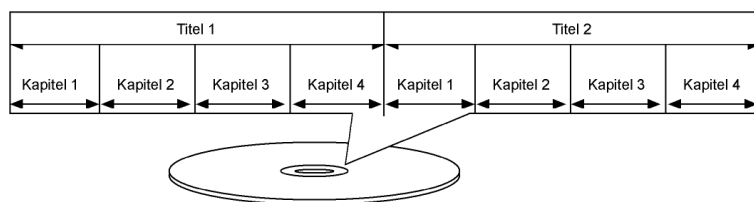

Normalerweise besteht der erste Titel einer DVD aus Lizenzhinweisen und Informationen zum Hersteller. Der nächste Titel ist meist der Film selbst. Weitere Titel können z. B. „Making-Of“-Reportagen, Filmvorschauen oder Informationen zu den Schauspielern enthalten.

Sprachen und Untertitel

Auf DVDs können bis zu acht Sprachen und Untertitel in bis zu 32 Sprachen gespeichert werden. Sprache und Untertitel können bei der Wiedergabe beliebig kombiniert werden.

Blickwinkel

Bei manchen DVDs kann sogar der Blickwinkel geändert werden, sofern der Film mit unterschiedlichen Kamerapositionen aufgenommen wurde.

## Regionalcodes

Aufgrund weltweiter Vertriebsstrategien wurde für die DVD ein Code entwickelt, der das Abspielen nur auf Geräten erlaubt, die in bestimmten Regionen erworben wurden.

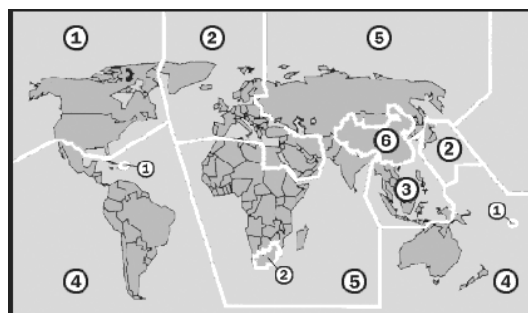

Dieser Code basiert auf einem System, das die Welt in sechs Regionen einteilt. Europa gehört zur Zone 2. Auf Ihrem DVD-Player lassen sich daher DVDs abspielen, die mit dem Regionalcode 2 versehen sind. Der Regionalcode ist auf der Verpackung der DVD aufgedruckt (siehe nebenstehendes Logo).





Außer DVDs mit dem Regionalcode 2 lassen sich nur DVDs mit dem Regionalcode 0 (geeignet für jeden DVD-Player) auf dem Gerät wiedergeben.

**i** Sollten beim Abspielen bestimmter DVDs Probleme auftreten, versichern Sie sich, dass die DVD den Ländercode 2 oder 0 hat.

## Andere spielbare Formate

### MP3

Das MP3-Format ist ein Kompressionsformat für Audio-Daten. MP3-Dateien müssen zur Erkennung mit den entsprechenden Dateierweiterung \*.mp3 abgespeichert sein.

Im Gegensatz zu einer herkömmlichen Audio-CD können MP3-CDs – wie eine Daten-CD für den Computer – in Verzeichnisse (Ordner, Alben) und Dateien (Tracks, Titel) unterteilt sein.

## Verfügbare Surround-Tonformate

Das Gerät kann zwei Surround-Tonformate lesen.

### Dolby Digital 5.1

Beim Dolby-Digital-Tonformat wird das Audiomaterial digital gespeichert. Dabei werden bis zu fünf separate Vollfrequenz-Audiokanäle (vorne links und rechts, Mitte, hinten links und rechts) sowie ein Effekt- bzw. Tiefenkanal (5.1) separat gespeichert. Tonträger im Dolby-Digital-Format sind mit nebenstehendem Warenzeichen gekennzeichnet.

Da jeder Kanal vollkommen unabhängig ist, wird ein realistisches Klangfeld mit einem „dreidimensionalen“ Hörgefühl geschaffen, wodurch der Ton Distanz, Bewegung und eine relative Position im Raum erhält.

Ihr Gerät kann diese Audiodaten lesen und gibt sie über den Digitalausgang aus.

### dts (Digital Theater Systems)

Hinter der Abkürzung dts verbirgt sich ein bisher weniger verbreitetes Tonformat, mit dem ebenfalls bis zu sechs (5.1) getrennte Kanäle auf einem Tonträger gespeichert werden. Tonträger im dts-Format sind mit nebenstehendem Warenzeichen gekennzeichnet.

Ihr Gerät kann diese Audiodaten lesen und leitet sie zur Dekodierung an die digitalen Ausgänge weiter (Digitaler Audioausgang).

#### Markenzeichen

„Dolby“, „Pro Logic“ und das Doppel-D-Symbol sind Markenzeichen der Dolby Laboratories.

Der Begriff „dts“ ist ein Warenzeichen von DTS Technology, LLC.



# ÜBERSICHT

## Frontansicht DVD-Player

1. IR SENSOR: Sensor für Fernbedienung
2. POWER: Gerät ein-/ausschalten
3. DISKFACH
4. PICT: Monitoreinstellmenü aufrufen
5. -: Wert verringern
6. +: Wert erhöhen
7. EJECT: Disk auswerfen
8. IR SENSOR Monitor: Sensor für Fernbedienung
9. OPEN/CLOSE: Monitor ein-/ausfahren
10. RESET: Auf Werkseinstellung zurücksetzen

## Rückseite DVD-Player

1. 13 Polige Buchse: Zum Anschluss des 13-poligen Steckers vom Verbindungskabel zur Radiobox
2. RGB: Eingang zum Anschluss eines RGB-Systems
3. REMOTE: Zum Anschluss eines Linkkabels für Fernbedienungen
4. AUDIO/VIDEO INPUT: AUDIO/VIDEO AUSGANG
5. DIGITAL AUDIO: Digitaler Audioausgang
6. DC 12 V IN: Zum Anschluss an die 12 V Stromversorgung Ihres Fahrzeuges















## Antennenseite Radiobox

1. ANTENNA IN: Zum Anschluss eines Antennenkabels mit ISO-Stecker
2. DIVERSITY ANTENNA: 4 Buchsen zum Anschluss von maximal 2 Diversity Antennen

## Audio/Videoseite Radiobox

1. TO MAIN UNIT: Zum Anschluss des 13-poligen Steckers vom Verbindungskabel zum DVD-Player
2. VIDEO OUTPUT: Video Ausgang
3. AUDIO OUTPUT: Audio Ausgang
4. 20 PIN BUCHSE: Zum Anschluss eines 20-poligen ISO-Steckers
5. FUSE: Sicherung

## Fernbedienung

1. SUBTITLE: Eine der auf der DVD vorhandenen Untertitelsprachen auswählen.
2. MUTE: Ton ein-/ausschalten.
3. SETUP: Das Setupmenu aufrufen.
4. OPEN/CLOSE: Monitor ein-/ausfahren
5. MODE: Wechsel zwischen DVD-, AV1- und AV2-Modus.
6. SETUP: Setupmenü aufrufen
7. TITLE: Ruft das Titelmanü auf (falls auf der DVD vorhanden)
8. ENTER: Eingabe bestätigen (in den Menüs)
9. SLOW  : Langsamer Vorlauf/Rücklauf
10. STOP: Die Wiedergabe anhalten
11. SKIP    : Titel-/Kapitelsprung vorwärts/rückwärts
12. RADIO PRESET: Zifferntasten 1-6, Stationstasten für Radio
13. TA: Verkehrsdurchsage ein-/ausschalten (im RDS-Modus, Zifferntaste 7)
14. AF: RDS ein-/ausschalten, Zifferntaste 8
15. SEL: Audioeigenschaften in den Modi DVD, Radio, AV und TV aufrufen
16. CH+: nächsten Kanal aufrufen
17. CH-: vorherigen Kanal aufrufen
18. 0-9: Zifferntasten 0-9
19. VOL+: Lautstärke erhöhen, Auswahl in den Audioeigenschaften
20. VOL-: Lautstärke verringern, Auswahl in den Audioeigenschaften
21. ANGLE: Auswahl einer Kameraposition (falls auf der DVD vorhanden)
22. ZOOM: Bild vergrößern (DVD Modus) TV MODUS?
23. EJECT: Disk auswerfen
24. DISPLAY: Diskinformationen während der Wiedergabe einblenden
25. AUDIO: Audiospur wählen, Toneinstellung bei VCDs/CDs
26. PROGRAM: eine Reihenfolge für die Titelwiedergabe programmieren
27. MENU: Zeigt das Hauptmenü der DVD an
28.    : Den Cursor in den Menüs nach oben, unten, rechts und links bewegen
29. PLAY: Wiedergabe starten
30. SEARCH    : schneller Vorlauf/schneller Rücklauf
31. PAUSE: Wiedergabe unterbrechen
32. PANEL+/-: Monitor vertikal ausrichten
33. PTY: Musik-/Sprachkategorie für Radioprogramme auswählen, Zifferntaste 9
34. 10+: Eingeben von zweistelligen Zahlen mit den Zifferntasten
35. BAND: Bandbereich auswählen (Radiomodus), Zifferntaste 0
36. PBC: PBC Funktion bei VCD Betrieb ein-/ausschalten
37. GOTO: Mit den Zifferntasten eine Stelle auf der DVD anzeigen

(AS/PS): Im Radiomodus Taste gedrückt halten, um den automatischen Sendersuchlauf zu starten. Taste kurz drücken, um den gespeicherten Sender neu zu suchen.

(AUTO): Im TV-Modus Taste gedrückt halten, um den automatischen Sendersuchlauf zu starten.

38. A-B: Einen selbstdefinierten Abschnitt wiederholen, Mono-/Stereoempfang
39. REPEAT: Wiederholfunktionen für CDs/DVDs aufrufen

# LIEFERUMFANG

D

Vergewissern Sie sich beim Auspacken, dass folgende Teile mitgeliefert wurden:

- DVD-Player
- Fernbedienung
- Batterien für Fernbedienung
- Empfänger für Fernbedienung (Kabellänge ca. 3m)
- 13-poliges Linkkabel (Kabellänge ca. 3m)
- AV-Kabel (Kabellänge ca. 3m)
- ISO Stecker mit Kabel für die Handbremse (Kabellänge ca. 3m)
- Netzkabel (Kabellänge ca. 3m)
- TV Antenne (Kabellänge ca. 5m)
- Montageset (inklusive Schlüsseln und Schrauben)

# EINBAU

Dieser DVD-Player ist für den Einsatz im Fahrzeug konstruiert. Dabei ist die DVD-Einheit für den Einbau in einem ISO-Schacht vorgesehen und die Radiobox für die Montage im Fahrzeug. Die TV-Antenne sollte für einen guten Empfang im Fahrzeugfenster fixiert werden.

## Montage der TV-Antenne

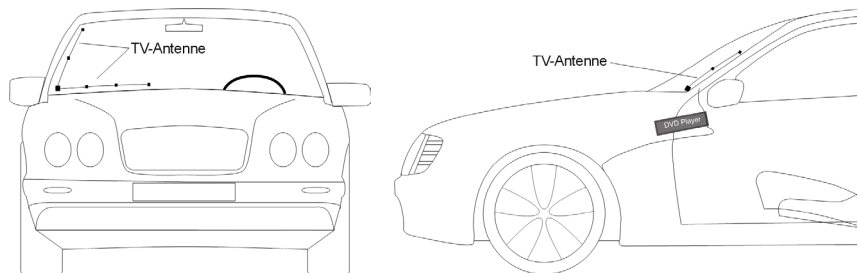

Befreien Sie die Oberfläche, auf der Sie die Antenne befestigen wollen, zunächst von Fett, Staub oder ähnlichem Schmutz.

- ▶ Entfernen Sie die Schutzfolie an den Befestigungsplättchen der Antennenstäbe und fixieren Sie die beiden Stäbe im Fahrzeugfenster. Dabei sollten die beiden Antennenstäbe im rechten Winkel zueinander ausgerichtet werden.

**i** Die Stäbe dürfen nicht über den Drähten einer Scheibenheizung verlaufen, da sonst der Empfang beeinträchtigt werden kann.

Achten Sie darauf, dass die Antennenstäbe nicht die Sicht behindern oder Ihre Fahraufgaben einschränken.

- ▶ Verbinden Sie die beiden 3.5 mm Stecker mit den DIVERSITY ANTENNA Buchsen an der Antennenseite der Radiobox.

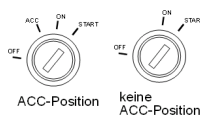

- ▶ Schliessen Sie den roten Draht an die ACC (Zubehör) Stromversorgung ihres Fahrzeugs (+) an und den schwarzen an die Masse (-). Falls Ihr Zündschloss keine ACC Position besitzt, schliessen Sie den roten Draht an die ON-Stromversorgung Ihres Fahrzeugs an.

## Montage der Radiobox

- ▶ Montieren Sie die Radiobox an einer Stelle im Fahrzeug, wo sie die normalen Fahraufgaben des Fahrers nicht behindert.

Bauen Sie das Gerät so ein, dass keine Verletzungen bei starkem Bremsen entstehen können.

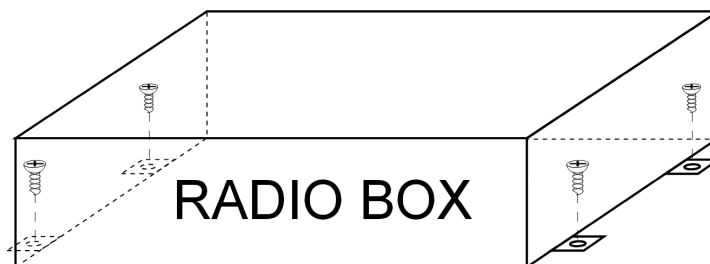

Nachdem die Radiobox mit den übrigen Komponenten verkabelt ist,

muss sie nicht mehr zugänglich sein, was bedeutet, dass Sie die Box auch im Kofferraum oder unter den Sitzen befestigen können.

- ▶ Setzen Sie hierzu die mitgelieferten Schneideschrauben in die 4 abgewinkelten Laschen am Gehäuse ein und befestigen Sie die Box im Fahrzeug.

**i** Achten Sie vor der Montage darauf, dass die Kabel ausreichend lang sind und nicht abgeknickt oder gespannt werden.

- ▶ Verbinden Sie nun Radiobox und DVD-Player über das Linkkabel.
- ▶ Stecken Sie den Antennenstecker Ihrer Fahrzeugantenne in die Antennenbuchse der Radiobox (nicht in die DIVERSITY ANTENNA Buchse!) und stecken Sie den ISO-Stecker in die ISO Buchse an der Audio-/Videoseite der Radiobox und verbinden Sie die Anschlüsse mit Ihrer Fahrzeuganlage. Die einzelnen Kabelbelegungen entnehmen Sie der Installationsübersicht auf den folgenden Seiten.

## Einbau des DVD-Players

- ▶ Setzen Sie das Gerät in den dafür vorgesehenen Schacht ein, oder wählen Sie einen Platz für die Montage des Geräts, an dem es die normalen Fahraufgaben des Fahrers nicht behindert.
- ▶ Schließen Sie kurz die Kabel an, bevor Sie das Gerät endgültig einbauen. Stellen Sie sicher, dass diese richtig eingesteckt sind und dass das System richtig funktioniert.
- ▶ Falls Änderungen am Fahrzeug erforderlich sind, wenden Sie sich an Ihren Fahrzeughändler/-fachwerkstatt.
- ▶ Bauen Sie das Gerät so ein, dass keine Verletzungen bei starkem Bremsen entstehen können.
- ▶ Wenn das Gerät mehr als 30° aus der Waagerechten eingebaut wird, kann es seine optimale Leistung verlieren.
- ▶ Vermeiden Sie den Einbau des Gerätes in der Nähe hoher Temperaturen (z.B. direkte Sonneneinstrahlung oder Heizungsluft), Staub, Schmutz oder übermäßige Erschütterungen.
- ▶ Entfernen Sie unbedingt vor der Montage die beiden Transportsicherungsschrauben im oberen Radiogehäuse (durch rote Fahnen erkennbar)!

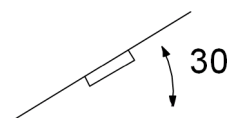

Schrauben vor  
der Installation  
herausnehmen.

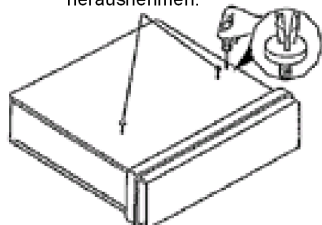

### Einbau des Radios in den ISO Schacht Ihres Fahrzeuges.

Dieser DVD-Player kann ganz einfach in jeden Standard ISO Radioausschnitt eingebaut werden. Sollte Ihr Fahrzeug keinen Standard ISO Radioausschnitt haben, befestigen Sie es wie im zweiten Montagebeispiel angegeben oder wenden Sie sich an Ihren Fahrzeughändler.

#### Montage mit Einbaurahmen

- ▶ Ziehen Sie den Einbaurahmen vom Radio ab.
- ▶ Stecken Sie den Einbaurahmen in den Radioausschnitt des Armaturenbretts Ihres Fahrzeuges.

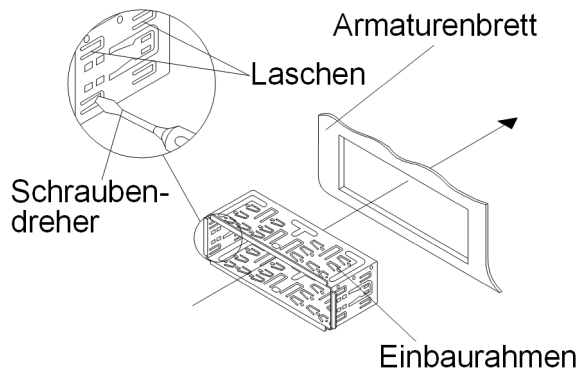

- ▶ Biegen Sie die Laschen im Einbaurahmen mit einem Schraubendreher um, so dass dieser in dem Fahrzeug fest fixiert ist.
- ▶ Überprüfen Sie den Rahmen auf festen Halt.

#### Montage mit Lochband

Für eine zusätzliche Befestigung können Sie das mitgelieferte Lochband an der Rückseite des DVD-Players anbringen und so das Gerät z. B. am Armaturenbrett fixieren.

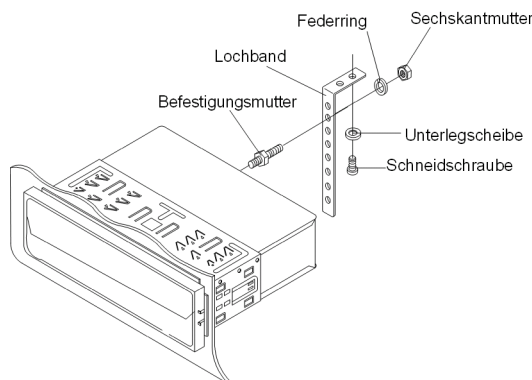



## Montage mit Einbaulaschen

Einige Fahrzeugtypen besitzen keinen ISO-Schacht, in dem Sie den Einbaurahmen befestigen können. Verwenden Sie in diesem Fall die mitgelieferten Einbaulaschen und fixieren Sie das Gerät so am Armaturenbrett.

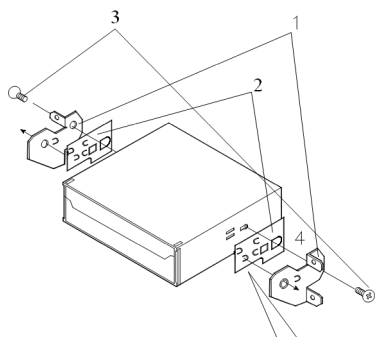

## Kabelverbindungen

- ▶ Verbinden Sie nun den ISO Buchsenblock mit den ISO Steckern Ihres Fahrzeugs.
- ▶ Schließen Sie das rosafarbene Kabel an die Handbremse Ihres Fahrzeugs an. Diese Verbindung dient der Handbremsensperre, die bei angezogener Handbremse die Video/TV/DVD-Funktionen Ihres DVD-Players freigibt.
- ▶ Verbinden Sie das Antennenkabel des Fahrzeugs mit dem Antennenstecker der Radiobox.
- ▶ Schieben Sie mit Vorsicht das Radio in den Einbaurahmen. Achten Sie darauf, dass Sie die Kabel nicht einklemmen!
- ▶ Betätigen Sie die RESET-Taste mit einem Kugelschreiber, nachdem Sie das Gerät zum ersten Mal einschalten.

Handbremsensperre



### ACHTUNG!

Bitte benutzen Sie beim Einbau zum Anschließen des Autoradios die ISO Buchsen des Autoradios. Die passenden ISO Adapterstecker (Autogegenstücke) können Sie je nach Fahrzeugtyp im Handel erwerben.

Sollten Sie die Adapterbuchse von dem Kabel trennen oder die Kabel abschneiden, so erlischt Ihr Garantieanspruch!

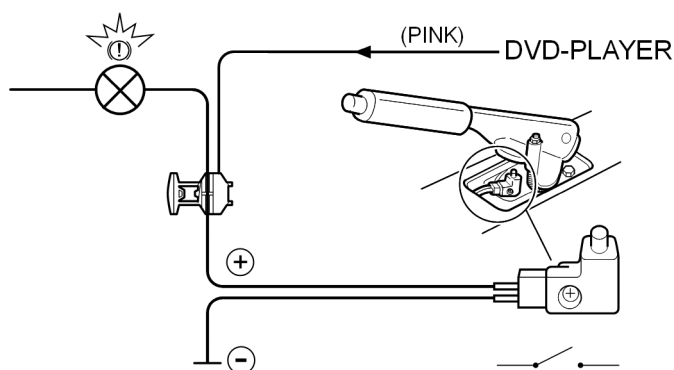

## Das Gerät ausbauen

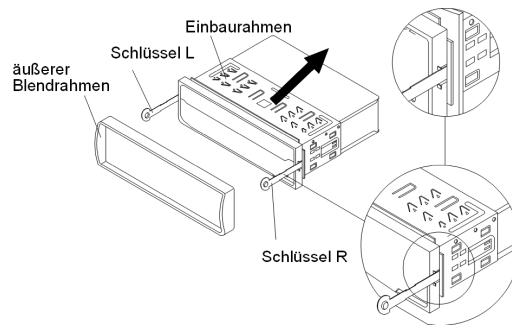

Um das Gerät wieder auszubauen, nehmen Sie zunächst den Blendrahmen ab und führen Sie den rechten und den linken Schlüssel in den jeweiligen Schlitz an der Seiten des Gerätes ein. Die Laschen sind nun zurückgebogen und Sie können das Gerät herausziehen.

## ISO Adapterstecker



### ACHTUNG!

Nutzen Sie den ISO Adapterstecker des Autoradios, um eine sichere elektrische Verbindung herzustellen.



### WICHTIG!

Achten Sie darauf, dass das rosafarbene Backupkabel an Dauerplus anliegen muss (für Senderspeicher). Nachdem alle Verbindungen hergestellt sind, drücken Sie die RESET-Taste.

## Antennen-Relais Kabel

Das gelbe Kabel ist für eine Relais-gesteuerte Antenne zur Verfügung gestellt worden.

Das Relais wird die Antenne automatisch ausfahren, wenn das Gerät angeschaltet wird und beim Abschalten fährt die Antenne wieder ein.



### VORSICHT:

Das gelbe Kabel nicht mit dem Motorkabel verbinden, sonst können Schäden am Gerät verursacht werden.

## Stereo-Cinch- Ausgang

An diesen Anschlüssen (rote und weisse Cinchanschlüsse) können Sie externe Geräte (z.B. Verstärker) anschließen.

# INSTALLATION

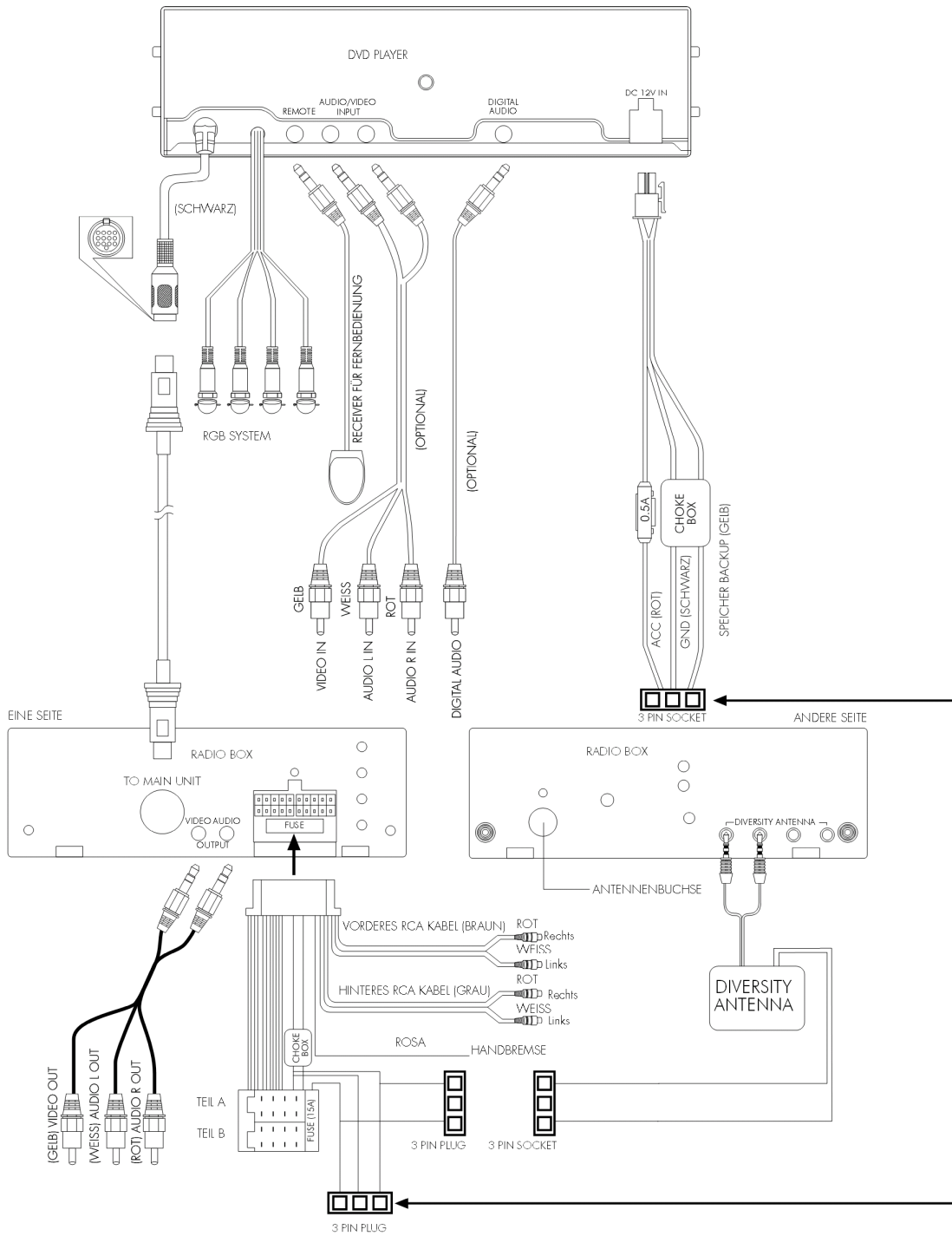

# INBETRIEBNAHME

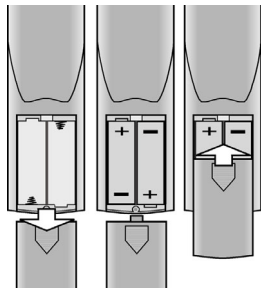

## Batterien in die Fernbedienung einlegen

Für die Fernbedienung sind zwei Mignon 1,5 V-Batterien (Größe AAA) mitgeliefert.

- ▶ Schieben Sie den Batteriefachdeckel auf der Rückseite der Fernbedienung in Pfeilrichtung ab.
- ▶ Legen Sie die Batterien so ein, dass der Minuspol der Batterien an den Federn anliegt.
- ▶ Schieben Sie den Batteriefachdeckel wieder auf.

**i** Die beiliegenden Batterien dürfen nicht geladen, nicht auseinander genommen, in Feuer geworfen oder kurzgeschlossen werden. Batterien können bei Verschlucken lebensgefährlich sein. Bewahren Sie Batterien und Fernbedienung daher für Kleinkinder unzugänglich auf. Wurde eine Batterie verschluckt, muss sofort ärztliche Hilfe gesucht werden.

## Die Fernbedienung benutzen

- ▶ Halten Sie die Fernbedienung in Richtung des IR-Sensors an der Vorderseite des DVD-Players.
- ▶ Die Empfangswinkel des IR-Sensors beträgt 30° in jede Richtung von der Gerätefront aus.

## Das Gerät einschalten

- ▶ Stellen Sie Zündung Ihres Fahrzeugs in die Position ON um die Stromversorgung einzuschalten.
- ▶ Drücken Sie die Taste POWER, um das Gerät einzuschalten.

## Bedienung des Monitors

### Den Monitor ein-/ausfahren

- ▶ Drücken Sie die Taste OPEN/CLOSE an der Vorderseite des Geräts oder auf der Fernbedienung. Der Monitor fährt nun automatisch aus und stellt sich auf.

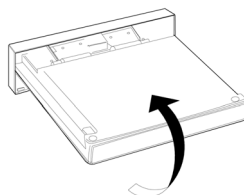
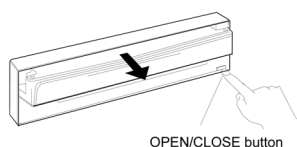

### Aufstellwinkel einstellen

Um den Monitor für einen besseren Blickwinkel auszurichten, können Sie ihn in der vertikalen Lage mit den Tasten PANEL+ und PANEL- in Stufen nach oben oder unten ausrichten.

Wenn Sie den Monitor anfassen, können Sie ihn in der horizontalen Lage vorsichtig nach rechts oder links ausziehen. Beachten Sie bitte, dass die Funktion OPEN/CLOSE in dieser Position nicht verfügbar ist. Um den Monitor wieder einzufahren, müssen Sie ihn zuerst wieder in die gerade Position bringen (Parallel zum Gerät).

- ▶ Drücken Sie zum Einfahren des Monitors die Taste OPEN/CLOSE. Der Monitor klappt nach unten und fährt dann in die Lade zurück.

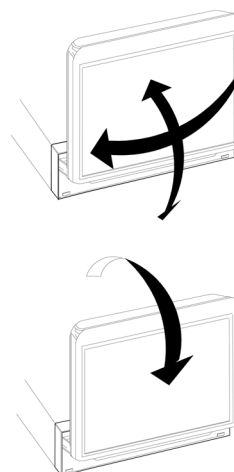
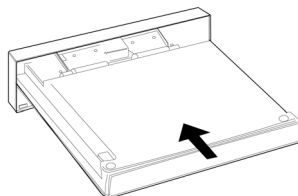
**D**

# TASTENFUNKTIONEN



In dieser Anleitung beziehen wir uns bei der Beschreibung der Tasten auf die Fernbedienung, da die Fernbedienung (mit Ausnahme des Netzschalters) alle Funktionen des Geräts umfasst. Wenn die Tasten am Gerät gemeint sind, wird dies ausdrücklich gesagt.

## Wiedergabefunktionen

### Eine CD/DVD abspielen

- ▶ Schalten Sie das Gerät ein, wie vorher beschrieben.
- ▶ Legen Sie eine CD/DVD mit der bedruckten Seite nach oben in das Diskfach ein. Der DVD-Player liest nun die Disk ein, und beginnt automatisch mit der Wiedergabe.

### Disk auswerfen

Drücken Sie die Taste EJECT auf der Fernbedienung oder an der Gerätefront, um die Disk wieder auszuwerfen.

### STOP - Wiedergabe anhalten

- ▶ Drücken Sie die Taste STOP, um die Wiedergabe anzuhalten. Mit PLAY setzen Sie die Wiedergabe ab der angehaltenen Stelle fort.
- ▶ Drücken Sie die Taste STOP zweimal, um die Wiedergabe zu beenden. Wenn Sie nun die Taste PLAY drücken, beginnt die Wiedergabe von vorn.

## Suchfunktionen

### SEARCH - Schnellauf

- ▶ Drücken Sie während der Wiedergabe die Taste SEARCH ►► oder ◀◀, um den Schnellauf vorwärts oder rückwärts zu starten. Mit jedem Tastendruck schalten Sie eine Schnellaufstufe weiter. Auf dem Bildschirm erscheinen das Schnellaufsymbol, sowie die Schnellaufstufe:

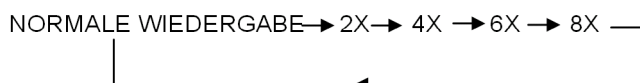
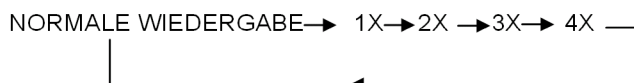
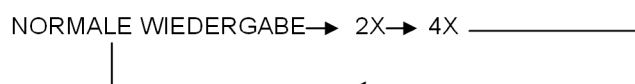
**DVD****VCD/CD****MP3****SKIP - Titel/Kapitel überspringen**

Drücken Sie während der Wiedergabe die Taste SKIP ►►, um einen Titel/Kapitel weiterzuschalten, bzw. die Taste SKIP ◄◄, um einen Titel/Kapitel zurückzuschalten.

**i** Bei einigen VCDs ist die SKIP-Funktion nicht verfügbar!

**SLOW - in Zeitlupe vorwärts/rückwärts  
(nur DVD)**

Drücken Sie während der Wiedergabe die Taste SLOW ► oder SLOW ◄.

Mit jedem Tastendruck schalten Sie eine Zeitlupenstufe weiter:

DVD

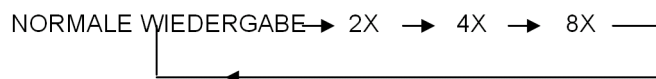
**GOTO - Szene per Eingabe einspielen**

DVD-Betrieb:

- ▶ Drücken Sie während der Wiedergabe die Taste GOTO einmal. Auf dem Bildschirm erscheint folgende Eingabeleiste:
- ▶ TITEL 01/01 KAPITEL 001/011
- ▶ Geben Sie mit den Zifferntasten die Nummer des Kapitels ein, von dem aus Sie den Film abspielen möchten.
- ▶ Bestätigen Sie Ihre Eingabe mit ENTER. Der Film wird nun ab dem angegebenen Kapitel abgespielt.
- ▶ Drücken Sie die Taste GOTO zweimal. Auf dem Bildschirm erscheint folgende Eingabeleiste:
- ▶ TITEL 01/01 ZEIT ---:--:--
- ▶ Geben Sie mit den Zifferntasten den Zeitpunkt ein, von dem aus Sie den Film abspielen möchten.
- ▶ Bestätigen Sie Ihre Eingabe mit ENTER. Der Film wird nun ab dem angegebenen Zeitpunkt abgespielt.

- ▶ VCD/CD-Betrieb
- ▶ Drücken Sie während der Wiedergabe die Taste GOTO einmal. Auf dem Bildschirm erscheint folgende Eingabeleiste:
- ▶ GO TO -- : --
- ▶ Geben Sie mit den Zifferntasten den Zeitpunkt ein, von dem aus Sie die VCD/CD abspielen möchten.
- ▶ Bestätigen Sie Ihre Eingabe mit ENTER. Die VCD/CD wird nun ab dem eingebenden Zeitpunkt abgespielt.

## Wiederholfunktionen

### REPEAT - Wiederholen

DVD-Betrieb:

Drücken Sie mehrmals die Taste Repeat um eine der folgenden Wiederholfunktionen zu verwenden:

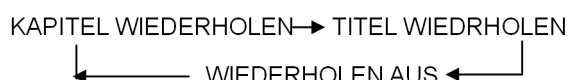

KAPITEL WIEDERHOLEN: Das aktuelle Kapitel wird wiederholt.

TITEL WIEDERHOLEN: Der aktuelle Titel wird wiederholt.

WIEDERHOLEN AUS: Zurück zur normalen Wiedergabe.

VCD/CD-Betrieb:

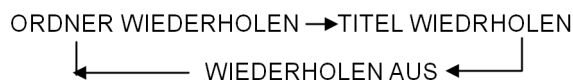

ORDNER WIEDERHOLEN:

Wiederholt den aktuellen Titel/Track.

TITEL WIEDERHOLEN:

Wiederholt alle Titel/Kapitel auf der Disk.

WIEDERHOLEN AUS:

Zurück zur normalen Wiedergabe.

### A-B - Einen bestimmten Abschnitt wiederholen

Mit der Taste A-B können Sie einen selbstdefinierten Abschnitt auf einer CD/DVD wiederholen.

- ▶ Drücken Sie die Taste A-B am Anfang der zu wiederholenden Stelle. Auf dem Bildschirm erscheint die Anzeige: „A zu B SET A“, was bedeutet, dass der Anfangspunkt des gewünschten Abschnitts gesetzt wurde.
- ▶ Drücken Sie die Taste A-B ein weiteres Mal, um den Endpunkt des gewünschten Abschnitts zu setzen. Auf dem Bildschirm erscheint die Anzeige: „A zu B SET B“. Der ausgewählte Abschnitt wird nun endlos wiederholt.
- ▶ Wenn Sie die Taste A-B ein drittes Mal drücken, kehren Sie zur normalen Wiedergabe zurück. Auf dem Bildschirm erscheint die Anzeige „AtoB STORN“.



## Bildfunktionen

### ZOOM - Bildansicht vergrößern

- ▶ Drücken Sie die Taste ZOOM. Auf dem Bildschirm erscheint der Vergrößerungsfaktor. Das Bild wird mittig vergrößert.
    - ZOOM einmal drücken: Vergrößerungsfaktor 1.5x
    - ZOOM zweimal drücken: Vergrößerungsfaktor 2.0x
    - ZOOM dreimal drücken: Vergrößerungsfaktor 3.0x.
- Benutzen Sie die Navigationstasten, um den Bildausschnitt nach oben, unten, rechts und links zu bewegen.

### ANGLE - Kameraposition wechseln

- Auf wenigen DVDs sind einzelne Szenen aus verschiedenen Kamerapositionen aufgenommen.
- ▶ Drücken Sie die Taste ANGLE, um die Funktion zu aktivieren. Sofern die Szene verschiedene Blickwinkel enthält, werden das Symbol sowie der aktuelle Blickwinkel/die Gesamtzahl der Blickwinkel eingeblendet.
  - ▶ Drücken Sie ANGLE erneut, um auf die nächste Kameraposition umzuschalten. Nach wenigen Sekunden wechselt das Bild.

## Klangfunktionen

### MUTE - Ton ein-/ausschalten

Drücken Sie die Taste MUTE, um den Ton auszuschalten. Durch erneutes Drücken der Taste MUTE schalten Sie den Ton wieder ein.

### VOLUME +/- - Lautstärke regeln

Drücken Sie die Tasten VOLUME +/- an der Gerätefront oder auf der Fernbedienung, um die Lautstärke zu erhöhen bzw. herunterzuregulieren.

## Program/Source und Reset

### PROGRAM - Titelsequenz programmieren (nur CD/MP3)

Schalten Sie das Gerät in den Stoppmodus, indem Sie die Taste STOP zweimal drücken.

Drücken Sie nun die Taste PROGRAM. Auf dem Bildschirm erscheint die Anzeige „PROGRAM P00:00“.

Geben Sie nun mit den Zifferntasten die Nummer des Titels ein, der zuerst abgespielt werden soll.

Wenn Sie z. B. die Taste 4 gedrückt haben, wechselt die Anzeige zu „PROGRAM P01:04“, was bedeutet, dass an erster Stelle der Titel 4 abgespielt wird.

Geben Sie mit den Zifferntasten weitere Titel ein und starten Sie die Wiedergabe mit PLAY.

### MODE - Wiedergabemodus auswählen

- ▶ Drücken Sie die Taste MODE an der Gerätefront oder die Taste MODE auf der Fernbedienung, um zwischen den Eingängen DVD, RADIO, TV, AV und RGB Modus zu wählen. Am Gerät leuchtet die entsprechende Anzeige.

### RESET - auf Werkseinstellung zurücksetzen

Drücken Sie die Taste RESET an der Gerätefront mit einem Kugelschreiber oder einem ähnlichen spitzen Gegenstand, um das Gerät auf die Werkseinstellungen zurückzusetzen. Diese Funktion ist bei folgenden Situationen zu verwenden:

- Erstinbetriebnahme/Neuinstallation, wenn alle Kabelverbindungen hergestellt sind.
- Die Tasten zeigen keine Funktion.
- Error Symbol im Bildschirm.

### Bildeinstellungen - PICT

Drücken Sie die Taste PICT auf dem Monitor, auf dem Bildschirm werden die Einstellungen, BRIGHT, CONTRAST, COLOR, und SCREEN angezeigt.

Drücken Sie die Taste PICT, um von einer Einstellung zur nächsten zu gelangen.

Drücken Sie die Tasten +/-, um die einzelnen Werte zu verändern.

PICTURE	
BRIGHT	49
CONTRAST	36
COLOR	31
SCREEN	4:3
	

BRIGHT - Helligkeit

CONTRAST - Kontrast

COLOR - Farbe

SCREEN - Bildschirmproportion

### Klangmenü im CD/DVD-Betrieb - SEL

Drücken Sie die Taste SEL, um folgendes Einstellungsmenü anzuzeigen.

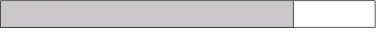
TA	ON
VOLUME	40
BASS	-2
TREBLE	-2
BALANCE	L-R
FADER	F-R
LOUD	ON
EQ	POP
	

Mit den Tasten CH+ und CH- können Sie die Einstellungen anwählen. Nehmen Sie mit den Tasten VOL+ und VOL- die gewünschten Änderungen im Klangmenü vor.

In der Anzeige werden die neuen Werte angezeigt. Wenn Sie keine weiteren Einstellungen mehr vornehmen wollen, drücken Sie die Taste SEL, um die Anzeige zu verlassen, oder warten Sie ein paar Sekunden, bis die Anzeige erlischt.

# FUNKTIONEN IM ON SCREEN DISPLAY (OSD)

## DISPLAY - Wiedergabedaten anzeigen

Drücken Sie während der Wiedergabe die Taste DISPLAY um den Inhalt der aktuellen CD/DVD anzuzeigen.

### Die Bildschirmanzeigen für den DVD-Modus im Überblick:

Taste DISPLAY einmal drücken:

TITEL 01/03 KAPITEL 002/025 00:02:25
---

Die Nummer des aktuellen Titels, die Gesamtzahl der Titel, die Nummer des aktuellen Kapitels und die Gesamtzahl der Kapitel, sowie die verstrichene Zeit werden angezeigt.

Drücken Sie die Taste DISPLAY zweimal, um die verbleibende Zeit des aktuellen Titels anzuzeigen:

TITEL VERBLEIBEND 01:46:58
-------------------------------

Drücken Sie die Taste DISPLAY dreimal, um die verstrichene Zeit des aktuellen Kapitels anzuzeigen:

KAPITEL ABGELAUFEN 00:00:24
--------------------------------

Drücken Sie die Taste DISPLAY viermal, um die verbleibende Zeit des aktuellen Kapitels anzuzeigen:

KAPITEL VERBLEIBEND 00:01:39
---------------------------------

Wenn Sie die Taste DISPLAY ein fünftes Mal drücken, erlischt die Anzeige im Bildschirm wieder.

### Die Bildschirmanzeigen für den VCD-Modus im Überblick:

Drücken Sie die Taste DISPLAY einmal, um die verstrichene Zeit des aktuellen Titels anzuzeigen:

EINFACH ABGELAUFEN  
00:00:25

Drücken Sie die Taste DISPLAY zweimal, um die verbleibende Zeit des aktuellen Titels anzuzeigen:

EINFACH VERBLEIBEND  
00:00:25

Wenn Sie die Taste DISPLAY ein drittes Mal drücken, erlischt die Anzeige im Bildschirm wieder.

### Die Bildschirmanzeigen für den CD-Modus im Überblick:

Drücken Sie die Taste DISPLAY einmal, um die verstrichene Zeit des aktuellen Titels anzuzeigen:

EINFACH ABGELAUFEN  
  
TOTAL TRACK: 14  
TRACK: -00

Drücken Sie die Taste DISPLAY zweimal, um die verbleibende Zeit des aktuellen Titels anzuzeigen:

EINFACH VERBLEIBEND  
  
TOTAL TRACK: 14  
TRACK: -00

Drücken Sie die Taste DISPLAY dreimal, um die insgesamt verstrichene Zeit der CD anzuzeigen.

GESAMT VERBLEIBEND  
  
TOTAL TRACK: 14  
TRACK: -00

Drücken Sie die Taste DISPLAY viermal, um die insgesamt verbleibende Zeit der CD anzuzeigen:

EINFACH VERBLEIBEND  
  
TOTAL TRACK: 14  
TRACK: -00

Wenn Sie die Taste DISPLAY ein fünftes Mal drücken, erlischt die Anzeige im Bildschirm wieder.

**Die Bildschirmanzeigen für den MP3-Modus im Überblick:**

Die Bildschirmanzeigen für den MP3 Modus können nur aufgerufen werden, wenn unter dem Menüpunkt SMART NAV die Option „NO MENU“ gewählt wurde. Drücken Sie die Taste DISPLAY einmal, um die verstrichene Zeit des aktuellen Kapitels anzuzeigen:



Drücken Sie die Taste DISPLAY zweimal, um die verbleibende Zeit des aktuellen Kapitels anzuzeigen:



Ausserdem werden die Gesamtzahl der auf der MP3-CD vorhandenen Titel und die Nummer des aktuellen Titels am unteren Bildschirmrand angezeigt.

**AUDIO - Audiosprache wählen**

**DVD-Betrieb:**

Drücken Sie während der Wiedergabe die Taste AUDIO auf der Fernbedienung oder an der Frontblende des Geräts. Mit jedem Tastendruck wechseln Sie die Audiosprache, falls mehrere Sprachen auf der DVD vorhanden sind.



Hinweis:

- Die Anzahl der Audiosprachen kann je nach DVD unterschiedlich sein.
- Einige DVDs enthalten nur eine Audiosprache.
- Wenn keine andere Audiosprache auf der DVD vorhanden ist, erscheint das Symbol  in der linken oberen Bildschirmecke.

**VCD/CD-Betrieb:**

Drücken Sie während der Wiedergabe die Taste AUDIO auf der Fernbedienung oder an der Frontblende des Geräts.

Auf dem Bildschirm erscheint die aktuell gewählte Einstellung. Drücken Sie die Taste AUDIO wiederholt um die folgenden Einstellungen durchzuschalten.



MONO L: Es wird ein Monosignal auf dem linken Kanal ausgegeben.

MONO R: Es wird ein Monosignal auf dem rechten Kanal ausgegeben.

STEREO: Es wird ein Stereosignal auf dem linken und rechten Kanal ausgegeben.

### TITLE - Titelmanü aufrufen

Wenn auf einer DVD mehrere Titel vorhanden sind, können Sie einen einzelnen Titel über das Titelmanü direkt auswählen.

Drücken Sie während der Wiedergabe die Taste TITLE. Das Titelmanü wird angezeigt.

Wählen Sie mit den Navigationstasten einen Titel aus und bestätigen Sie ihre Auswahl mit ENTER. Der gewünschte Titel wird nun abgespielt.

### SUBTITLE - Untertitelsprache wählen

Drücken Sie während der Wiedergabe die Taste SUBTITLE. Mit jedem weiteren Tastendruck rufen Sie die nächste Untertitelsprache auf.



Hinweis:

- Die Anzahl der Untertitelsprachen kann je nach DVD unterschiedlich sein.
- Einige DVDs enthalten nur eine Untertitelsprache.
- Wenn keine andere Untertitelsprache auf der DVD vorhanden ist, erscheint das Symbol  in der linken oberen Bildschirmcke.

### MP3-Disks abspielen

Die Anlage besitzt einen eingebauten MP3-Decoder. Sie können damit MP3-CDs abspielen.

- ▶ Legen Sie eine MP3-CD ein. Auf dem Bildschirm erscheint ein Menü mit der obersten Ordnerstruktur auf der CD. Das Navigieren in der Ordnerstruktur ist nicht während der Wiedergabe möglich; drücken Sie gegebenenfalls STOP.

Sofern die MP3-CD Ordner enthält, werden sie auf der linken Seite des Menüs aufgeführt.



Um die Ordnerstruktur anzuzeigen, muss im Menü Präferenzen die Einstellung SMARTNAVI auf WITH MENU gestellt sein!

- ▶ Vergewissern Sie sich, dass sich das Gerät im Stoppmodus befindet und wählen Sie mit den Navigationstasten auf der Fernbedienung einen Ordner aus (z. B. CD01, CD02, ...).
- ▶ Bestätigen Sie Ihre Auswahl mit ENTER und wählen Sie mit den Navigationstasten einen Titel aus der rechten Spalte des nun geöffneten Ordners aus.

Drücken Sie die Taste REPEAT wiederholt, um eine der drei Wiederholungsfunktionen einzustellen:

REP-ONE: Der aktuelle Titel wird wiederholt

FOLDER REP: Der gesamte Ordner wird wiederholt.

FOLDER: Alle Titel des aktuellen Ordners werden einmal abgespielt

Wenn Sie im MP3-Menü den Eintrag PLAY MODE auswählen, können Sie mit den Navigationstasten die folgenden Wiedergabearten einstellen:

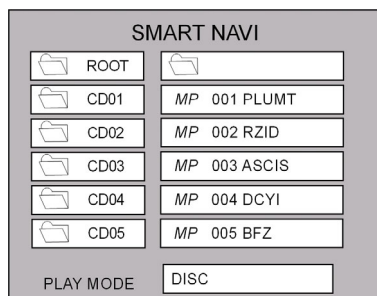

EINFACH → WIEDERHOLEN → ORDNER → ORDNER WIEDE →  
 DISC SCAN → DISC → DISC REP → ZUFALL →  
 ZUFALL EIN → PROGRAM END

Verwenden Sie die Tasten SKIP ►► und SKIP ◄◄, um den nächsten/  
 vorherigen Titel im Verzeichnis auszuwählen. Mit den Tasten SEARCH  
 ►► und SEARCH ◄◄ starten Sie den Suchlauf vorwärts bzw. rück-  
 wärts.



Hinweis:

Sie können keine Ordner während der Wiedergabe auswählen.  
 Schalten Sie den DVD-Player hierzu mit der STOP-Taste in den  
 Stopp-Modus.

# RADIOMODUS

## In den Radiomodus wechseln

Drücken Sie die Taste MODE, um in den Radiomodus zu wechseln. Auf dem Bildschirm erscheint folgende Anzeige:

FM1 87.5 MHz			
MONO			
TA	OFF	M1	87.50
AF	ON	M2	90.10
REG	ON	M3	98.10
PTY	NONE	M4	106.10
CT	ON	M5	108.00
		M6	87.50
VOLUME	40		00:02



In der oberen Zeile wird der aktuell gewählte Bandbereich angezeigt, sowie die Senderfrequenz und die dazugehörige Audioeinstellung, die entweder auf STEREO oder auf MONO eingestellt sein kann.

In der linken Spalte sehen Sie das RDS-Menü, in der rechten die sechs zur Verfügung stehenden Speicherplätze und ihre Belegung. Ausserdem wird die Lautstärke mit einem Balken am unteren Bildrand dargestellt.

- ▶ Drücken Sie die Taste SEL, um in das RDS-Menü zu wechseln. Mit den Tasten CH+ und CH- wählen Sie die einzelnen Einträge TA, AF, REG, PTY und CT anwählen.
- ▶ Drücken Sie nochmals die Taste SEL, um das Audiomenu für den Radiomodus anzuzeigen. Mit den Tasten CH+ und CH- können Sie nun die Einträge VOLUME (Lautstärke), BASS (Basslautstärke), TREBLE (Höhenlautstärke), BALANCE (linker und rechter Stereokanal), FADER (vordere (F) und hintere (R) Lautsprecher), LOUD (Loudness) und EQ (Equalizer) anwählen. Mit den Tasten VOL+ und VOL- verändern Sie die Werte der Einträge. Der Equalizer (EQ) umfasst folgende Klangeinstellungen:  
FLAT -> POP -> ROCK -> CLASSIC

## Bandbereich auswählen

Drücken Sie die Taste BAND, um einen Bandbereich auszuwählen. Die Bandanzeige wechselt bei jedem Tastendruck:

FM1, FM2, FM3, AM1/MW, AM2/LW

## Radiosender auswählen

Mit den Tasten CH+ und CH- können Sie die oben angezeigte Senderfrequenz nach oben und nach unten verändern.

Für einen schnelleren Durchlauf der Senderfrequenz halten Sie eine der Tasten CH+ und CH- gedrückt.



## Sender speichern

Sie können bis zu 30 Sender über die sechs Stationstasten speichern. In jedem Bandbereich können Sie dabei 6 Sender speichern.

- ▶ Um einen Sender in einem Bandbereich zu speichern, halten Sie eine der Stationstasten (M1-M6) gedrückt, um die aktuelle Senderfrequenz dort zu speichern.

### Gespeicherten Sender aufrufen.

Wählen Sie mit der Taste BAND den Bandbereich aus, in der sich der gespeicherte Sender befindet und drücken Sie anschliessend die Stationstaste, auf der der Sender abgelegt wurde.

Die Sendefrequenz wird nun oben angezeigt.

### Automatische Sendersuche

- ▶ Halten Sie die Taste GOTO (AS/PS) gedrückt, um einen automatischen Suchlauf im aktuellen Bandbereich zu starten.

Nachdem der Bandbereich einmal durchsucht wurde, legt das Gerät die gefundenen Sender der Empfangsstärke nach in die Speicherplätze M1-M6 ab.

### Program scanning

Halten Sie die Taste GOTO (AS/PS) gedrückt, um einen automatischen Suchlauf im aktuellen Bandbereich zu starten.

Der Suchlauf stoppt nun bei jedem gefundenen Sender für etwa 5 Sekunden, die gefundenen Sender werden jedoch nicht abgespeichert.

### Mono/stereo

Drücken Sie die Taste A-B (MO/ST) um zwischen Mono- und Stereowiedergabe des empfangenen Senders auszuwählen. Störgeräusche bei schlecht empfangenen Stereosignalen können oft durch ein Umschalten auf Mono verringert werden.

### Mute

Drücken Sie die Taste MUTE, um die Stummschaltung zu aktivieren.

Drücken Sie sie nochmals, um den Ton wieder einzuschalten.

## RDS (RADIO DATA SYSTEM) Funktionen

RDS ist ein Service der Rundfunkanstalten. Neben den herkömmlichen Musik- und Sprachbeiträgen werden Zusatzinformationen in Form verschlüsselter Digitalsignale ausgesendet, welche vom Autoradio ausgewertet werden können.

Drücken Sie kurz die AF-Taste, um den RDS-Modus ein- oder auszuschalten. Bei Aktivierung des RDS-Modus erscheint im Bildschirm das Symbol AF. Jetzt wird bei Empfang eines Senders der Programmname und andere Informationen im Bildschirm angezeigt.

Diese Informationen sind abhängig von der Sendeanstalt.

Es werden unterschiedliche RDS-Dienste angeboten:

TA: Verkehrsprogramm/Verkehrsdurchsage

Stellen Sie diesen Eintrag auf ON, um das Gerät stets nach aktuellen Verkehrsdurchsagen suchen zu lassen. Wird eine Verkehrsdurchsage empfangen, so schaltet das Gerät automatisch auf diesen Sender um, wobei die Lautstärke heraufgeregelt wird.

AF: Alternative Frequenzen

Das Radio wählt automatisch die am besten zu empfangende Alternativ-Frequenz des gleichen Programms. Sie können diese Funktion auch durch Drücken der Taste AF (8) direkt ein- und ausschalten.

REG Regional Programm Modus

Einige Programme strahlen verschiedene Regionalprogramme aus. Damit nur die Alternativfrequenzen des gewünschten Regionalprogramms gewählt werden, stellen Sie den Eintrag auf ON

PTY: Program Type Code

Mit Program Type kann das Radio nach Sendern mit vorwählbaren Programminhalten suchen. Z. B. Sport, Nachrichten, Rock, Pop,...

Wählen Sie einen Programminhalt aus, den Sie suchen wollen. Sie können dabei folgende Sparten auswählen:

Sparte MUSIK

POP M, ROCK M

EASY M, LIGHT M

CLASSICS (Klassik)

OTHER M (Andere M)

JAZZ, COUNTRY M

NATION M, OLDIES M

FOLK M

Sparte SPRACHE

NEWS (Nachrichten)

AFFAIRS ()

INFO (Infos)

SPORT

EDUCATE (Bildung)

DRAMA (Theater)  
CULTURE (Kultur)  
SCIENCE (Wissenschaft),  
VARIED (Verschiedenes)  
WEATHER (Wetter)  
FINANCE (Finanzen),  
CHILDREN (Kinder)  
SOCIAL (Soziales)  
RELIGION  
PHONE IN (Telefoneingang)  
Travel (Reisen)  
Leisure (Freizeit)  
Document (Dokumente)

CT: Clocktime (Uhrzeit)

In der unteren rechten Bildschirmecke wird die Uhrzeit angezeigt. Wenn Sie einen Sender mit RDS-Signal empfangen und der Eintrag CT auf ON eingestellt ist, stellt sich die Uhr automatisch auf die aktuelle Zeit ein.

Sie können den Eintrag CT mit der Taste TITLE (DSP) auch direkt verändern.

# BETRIEBSMODI

## TV-Modus

Drücken Sie die Taste MODE, um in den TV-Modus zu wechseln. Auf dem Bildschirm erscheint folgende Anzeige:

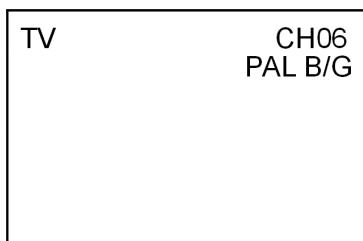

### TV-Sendersuche

- ▶ Halten Sie die Taste GOTO (AUTO) für ein paar Sekunden gedrückt, um den automatischen Sendersuchlauf zu starten. Die empfangenen Sender werden nun der Reihe nach als CH01 bis CH59 gespeichert
- ▶ Drücken Sie die Taste CH, um den Suchlauf vorzeitig anzuhalten.

### TV-Sender aufrufen

- ▶ Wählen Sie mit den Tasten CH+ und CH- den gewünschten Sender aus. Mit den Zifferntasten (0,1-9) können Sie auch einen Sendepfad direkt eingeben. Verwenden Sie für zweistellige Eingaben die Taste 10+.

### Bildschirmanzeige

- ▶ Drücken Sie die Taste TITLE (DSP), um den Status des aktuellen Fernsehers anzuzeigen. Im Bildschirm werden der aktuelle Sendepfad und die Fernsehnorm angezeigt.
- ▶ Drücken Sie TITLE (DSP) ein weiteres Mal, um die aktuelle Zeit anzuzeigen.  
Wenn nach 5 Sekunden kein Tastendruck erfolgt, schaltet die Anzeige wieder auf das Fernsehbild um.

## AV-Modus

Auf der Rückseite des Geräts befinden sich die AUDIO/VIDEO Eingänge für ein externes Videogerät (AV). Wenn Sie ein Gerät (z. B. eine Spielekonsole, einen Videorecorder oder einen weiteren DVD-Player) an diese Eingänge angeschlossen haben, wählen Sie mit der Taste MODE den AV-Modus aus, um das Bild des entsprechenden Gerätes auf dem Bildschirm anzuzeigen.

## RGB -Modus

Wenn Sie ein RGB-System an die RGB-Anschlusskabel auf der Rückseite des Geräts angeschlossen haben (z. B. eine Spielekonsole oder einen Computer), wählen Sie mit der Taste MODE den RGB-Modus aus, um das Bild des entsprechenden Gerätes auf dem Bildschirm anzuzeigen. Wenn kein RGB-System angeschlossen ist und Sie in den RGB-Modus wechseln, so wird auf dem Bildschirm nichts angezeigt.

# EINSTELLUNGEN IM SETUP-MENÜ

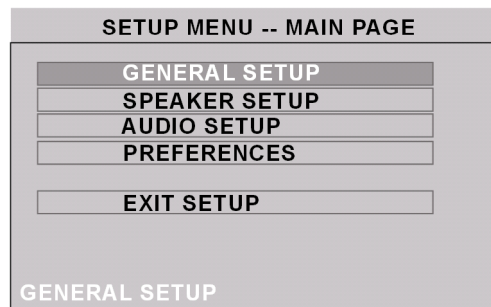

Vergewissern Sie sich, dass sich das Gerät im Stopp-Modus befindet (Drücken Sie hierzu die Taste STOP zweimal).

- ▶ Drücken Sie nun die Taste SETUP. Die oben gezeigte Hauptseite wird im Bildschirm angezeigt.
- ▶ Wählen Sie mit den Navigationstasten einen Menüpunkt aus und bestätigen Sie Ihre Auswahl mit ENTER.

## Menü - EINSTELLUNG ALLGEMEINE

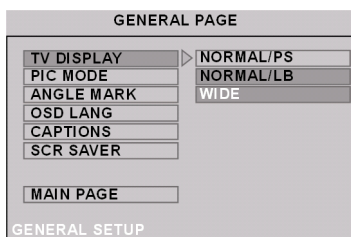

### TV ANZEIGE - Bildformat einstellen

**NORMAL/PS:** Auswahl für Fernseher mit 4:3-Format. Das Pan Scan-Format stellt 16:9-Filmformate in voller Höhe dar, seitliche Bildanteile werden abgeschnitten.



**NORMAL/LB:** Auswahl für Fernsehgeräte mit 4:3-Format. Das Letterbox-Format verkleinert das 16:9-Filmformat auf Bildschirmbreite.



**BREIT (16:9):** Auswahl für Fernsehgeräte im 16:9-Format.



### PIC MODE - Bildqualität einstellen

**AUTO:** Wählen Sie diese Einstellung, um die Bildqualität automatisch, je nach eingelegter DVD anzupassen.

**HI-RES:** Wählen Sie diese Einstellung, um Bilder in der höchsten Bildqualität anzuzeigen.

N-FLICKER: Wählen Sie diese Einstellung, wenn Bilder Störungen oder Bildrauschen aufweisen.

### ANGLE MARK - Blickwinkel Symbol ein-/ausschalten

Wählen Sie den Eintrag EIN, um das Symbol  anzuzeigen, wenn die Taste ANGLE während der Wiedergabe einer DVD mit Multi-Angle Funktion gedrückt wird.

Wenn Sie den Eintrag AUS wählen, wird kein Symbol für die ANGLE-Funktion angezeigt.

### OSD SPRACH - Menüsprache wählen

Wählen Sie mit den Navigationstasten eine Menüsprache aus.

### TITEL - Untertitel anzeigen

Wählen Sie den Eintrag EIN, um auf der DVD vorhandene Untertitel während der Wiedergabe anzuzeigen.

Wählen Sie den Eintrag AUS, um die Untertitel auszublenden.

### SCR SAVER - Bildschirmschoner ein-/ausschalten

Wählen Sie den Eintrag EIN, um den Bildschirmschoner zu aktivieren. Der Bildschirmschoner schaltet sich nun ein, wenn für etwa 1 Minute lang keine Eingabe erfolgt.

Um den Bildschirmschoner auszuschalten, wählen Sie den Eintrag AUS.

## Menü LAUTSPR. EINSTELLUNG

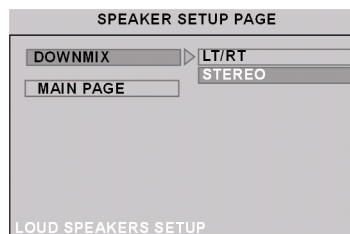

### DOWNMIX - Dolby-Surround-Ausgabe einstellen

LT/RT: Es werden der linke und der rechte Kanal ausgegeben. Wählen Sie diese Einstellung für ein Audioausgabe im Dolby-Surround-Format.

STEREO: Es wird ein Stereoton ausgegeben. Wählen Sie diese Einstellung für eine Audioausgabe im herkömmlichen Stereo-Format.

## Menü DOLBY EINSTELLUNG

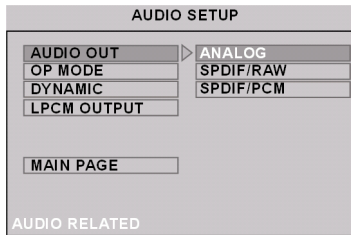

### AUDIO-AUSG - Audioausgabe einstellen

Wählen Sie die Einstellung ANALOG, um die analoge Audioausgabe zu aktivieren.

Für eine digitale Audioausgabe über den Digital-Audio-Ausgang (Koaxialausgang) wählen Sie den Eintrag SPDIF/RAW aus. Für diese Art der Ausgabe muss die DVD ebenfalls digitale Audioformate unterstützen.

Wählen Sie SPDIF/PCM, wenn eine Verbindung zu einem digitalen Verstärker/Receiver besteht. Ihr Recorder überträgt durch das PCM-Signal dieselben Audio-Formate, die auf der Disk abgelegt sind. Zusätzlich wird ein Audio-Signal über den L/R-Ausgang ausgegeben.

### OP MODUS - Pegelmodulation

Wählen Sie den Eintrag AUSGANG, für eine Audioausgabe mit digitaler Dialog-Normalisation.

Wählen Sie den Eintrag RF REMOD, für eine Audioausgabe mit starker Kompression und digitaler Dialog-Normalisation.

Es wird empfohlen AUSGANG einzustellen.

### DYNAMIC - Dynamic Range Control

Mit dieser Funktion schalten Sie die Dynamic Range Compression (DRC) für die Audiowiedergabe bei Nacht ein. DRC reduziert die Unterschiede zwischen „normalen“ Geräuschen, wie z.B. Unterhaltungen und besonders lauten Geräuschen wie z.B. Explosionen. Dadurch können Sie auch bei normaler Lautstärke einen Film ansehen ohne Ihre Nachbarn zu wecken.

### LPCM OUTPUT

LPCM 48K: Wenn der digitale Koaxial-Ausgang benutzt wird ("Heimkino-Anschluss"), werden Medien, die mit einer Frequenz von 96 kHz codiert sind, mit 48 kHz wiedergegeben.

LPCM 96K: Die Medien werden in ihrer Original-Frequenz wiedergegeben. Es ist empfohlen, diese Einstellung zu wählen.

## Menü PRÄFERENZEN

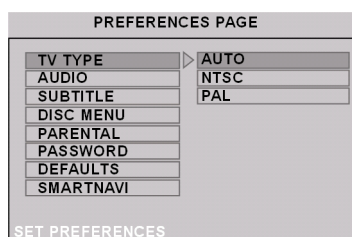

### TV TYP - Fernsehstandard auswählen

Dieser DVD-Player kann DVDs im PAL Format und im NTSC Format lesen.

Wählen Sie den Eintrag NTSC, wenn der DVD-Player an ein NTSC-Fernsehgerät angeschlossen ist.

Wählen Sie den Eintrag PAL, wenn der DVD-Player an ein PAL-Fernsehgerät angeschlossen ist.

Wählen Sie die Einstellung AUTO, um stets den Fernsehstandard der DVD auszugeben.

### AUDIO - Audiosprache wählen

Wählen Sie mit den Navigationstasten eine Audiosprache aus.



Hinweis:

- Die Anzahl der Audiosprachen kann je nach DVD unterschiedlich sein.
- Einige DVDs enthalten nur eine Audiosprache.

### UNTERTITEL - Untertitelsprache wählen

Wählen Sie mit den Menütasten eine Untertitelsprache aus.

Hinweis:



- Die Anzahl der Untertitelsprachen kann je nach DVD unterschiedlich sein.
- Einige DVDs enthalten nur eine Untertitelsprache.

### DISC MENÜ - Menüsprache auswählen

Wählen Sie mit den Navigationstasten eine Menüsprache aus.

### ELTERN - Elternkontrolle

Hier stellen Sie die Freigabeklasse für DVDs ein (Elternkontrolle).

Einige DVDs und CDs sind mit Verschlüsselungssignalen der von der Motion Picture Association etablierten Freigabeklassen kodiert. Die acht Freigabe-klassen lauten:



- 1 G: („General“) für alle Altersgruppen;
- 2
- 3 PG: („Parental Guidance“) elterliche Aufsicht empfohlen;
- 4 PG 13: elterliche Aufsicht strengstens empfohlen;  
einige Szenen für Jugendliche unter 13 nicht geeignet;
- 5
- 6 PGR: („Parental Guidance Restriction“) für Jugendliche  
unter 17 elterliche Aufsicht empfohlen;
- 6
- 7 NC 17:nicht für Jugendliche unter 17 Jahren;
- 8 ERWACHSENER: nur für Erwachsene.
- KEINE E/S: Keine Elternkontrolle eingestellt.

Wurde eine DVD z. B. mit der Freigabeklasse 7 (NC 17) oder 8 (ERWACHSENER) kodiert und Sie haben eine der Freigabeklassen 1 bis 6 eingestellt, so erfolgt die Meldung ZUGANG GESPERRT und es muss das Passwort eingegeben werden. Es können auch nur Teile der DVD, das heißt bestimmte Filmszenen, mit einer Freigabeklasse oder verschiedenen Freigabeklassen kodiert sein.

### **PASSWORT- Player sperren**

Hier können Sie ein Passwort eingeben, um den Zugang für andere Personen zu kontrollieren.

- ▶ Wählen Sie den Eintrag WECHSEL aus und bestätigen Sie mit ENTER.
- ▶ Geben Sie das alte Passwort mit den Zifferntasten ein. Das werkseitige Passwort lautet: 3308.
- ▶ Geben Sie nun im zweiten Feld ein neues, vierstelliges Passwort ein und geben Sie es zur Bestätigung im nächsten Feld noch einmal ein.
- ▶ Verlassen Sie die Passworteingabe mit ENTER.

### **GRUNDEINST - auf Werkseinstellung zurücksetzen**

Wählen Sie den Eintrag RESET aus und bestätigen Sie Ihre Auswahl mit ENTER, um den DVD-Player auf die Werkseinstellung zurückzusetzen.

Diese Funktion ist bei folgenden Situationen zu verwenden:

- Erstinbetriebnahme/Neuinstallation, wenn alle Kabelverbindungen hergestellt sind.
- Tasten zeigen keine Funktion.
- Error Symbol im Bildschirm.

### **SMART NAV - Menüanzeige für MP3-Disks**

Wählen Sie die Einstellung WITH MENU, um die Menütafel für den MP3-Betrieb anzuzeigen, wenn eine MP3-Disk eingelegt ist. Sie können dann über die Menütafel Ordner aufrufen und die Wiedergabeliste einsehen.

Wählen Sie die Einstellung NO MENU, um die Wiedergabe einer MP3-Disk sofort zu starten und keine Menütafel anzuzeigen.

# GRUNDEINSTELLUNGEN DER MENÜPARAMETER

<b>GENERAL SETUP</b>	TV DISPLAY	NORMAL/LB
	PIC MODE	AUTO
	ANGLE MARK	ON
	OSD LANG	ENGLISH
	CAPTIONS	ON
	SCR SAVER	ON
<b>SPEAKER SETUP</b>	DOWNMIX	STEREO
<b>AUDIO SETUP</b>	AUDIO OUT	SPDIF/RAW
	OP MODE	LINE OUT
	DYNAMIC	FULL
	LPCM OUTPUT	LPCM 96 K
<b>PREFERENCES</b>	TY TYPE	AUTO
	AUDIO	ENGLISH
	SUBTITLE	ENGLISH
	DISC MENU	ENGLISH
	PARENTAL	NO PARENTAL
	PASSWORD	3308
	SMART NAV	WITH MENU

## WENN STÖRUNGEN AUFTRETEN

STÖRUNG	MÖGLICHE URSACHE / MASSNAHME
<b>ALLGEMEIN</b>	
Keine Power-Anzeige	Prüfen Sie den Netzanschluss: Sitzt der Stecker fest in der Steckdose?
Keine Funktion	Drücken Sie POWER am Gerät oder an der Fernbedienung. Falls das Gerät durch ein Gewitter, eine statische Aufladung oder einen anderen externen Faktor gestört ist, versuchen Sie folgendes Vorgehen: Drücken Sie POWER am Gerät (Standby-Modus). Ziehen Sie dann das Netzkabel und stecken es wieder ein.
Die Disk läuft nicht an, obwohl PLAY gedrückt ist, oder stoppt sofort wieder	Ist die Disk mit der beschrifteten Seite nach oben eingelegt? Prüfen Sie, ob die Disk beschädigt ist, indem Sie eine andere Disk einlegen. Falls die Disk verschmutzt ist, wischen Sie sie mit einem weichen, trockenen Tuch von der Mitte zum Rand vorsichtig ab. DVD: Hat die DVD den richtigen Regionalcode (2)? Es hat sich Kondenswasser gebildet; geben Sie dem Gerät ein bis zwei Stunden Zeit zum Trocknen.
Das Gerät reagiert nicht auf die Fernbedienung	Prüfen Sie, ob die Batterien nicht verbraucht und richtig eingelegt sind. Entfernen Sie eventuelle Hindernisse zwischen dem Infrarotsender, der Fernbedienung und dem Sensor am Gerät. Sind Sie eventuell zu weit (mehr als 7 m) vom Gerät entfernt?
Kein Bild	Sind die Kabelverbindung zwischen DVD-Player und Fernseher richtig vorgenommen und einwandfrei? Ist der Fernseher eingeschaltet? Haben Sie am Fernseher den Video-Kanal gewählt?
	Ist der richtige Video-Ausgang am DVD-Player gewählt?
Verzerrtes Bild	Kontrollieren Sie, ob die DVD verschmutzt ist und wischen Sie sie ggf. mit einem weichen, trockenen Tuch von der Mitte zum Rand vorsichtig ab. Kleine Bildstörungen sind keine Fehlfunktionen.
Sehr verzerrtes Bild Keine Farbe im Bild Schlechtes Bild	Die Norm Ihrer DVD stimmt eventuell nicht mit der Norm Ihres Fernsehers überein (PAL – NTSC, SETUP-Menü > PREFERENCES > TV TYPE).

## WENN STÖRUNGEN AUFTRETEN

Falsches Bildformat (4:3, 16:9)	Prüfen Sie im SETUP-Menü > GENERAL SETUP > TV DISPLAY, ob das gewählte Format dem Fernsehgerät entspricht.
Kein Ton	Ist eventuell die Stummschaltung (MUTE) eingeschaltet?
Zu leiser Ton	Prüfen Sie die Audio-Einstellungen im SETUP-Menü: Ist das richtige Tonformat gewählt?
<b>DVD-SPEZIFISCH</b>	
Falsche Sprache falsche Untertitelsprache	Ändern Sie die Spracheinstellung im SETUP-Menü, über die Taste AUDIO oder im DVD-Menü (Taste MENU oder TITLE). Prüfen Sie auf dem DVD-Cover oder im DVD-Menü, ob die gewählte Sprache auf der DVD existiert.
Keine SKIP-Funktion möglich	Einige DVDs haben Titel/Kapitel, für die die SKIP-Funktion gesperrt sind.
Die Kameraposition kann nicht geändert werden.	Verschiedene Kamerapositionen sind nur auf wenigen Disks, und in der Regel nur für einige ausgewählte Szenen, auf einer DVD vorhanden.

# TECHNISCHE DATEN

D

Spannungsversorgung Netzadapter:

Eingang: 230 V ~ 50 Hz

Ausgang:  DC 12 V = 3 A

Batterien für Fernbedienung: 2 x 1,5 V R3/LR03 Typ „AAA“

Farbfernsehsystem: PAL/NTSC

Laserleistung:

Laser Klasse 1



Pulsdauer: 2S

Wellenlänge: DVD:650nm CD:790nm

Kompatible Disk-Formate: DVD (Digital Versatile Disk), VCD,  
CD-Audio; CD-R, CD-RW,  
JPEG-CD, MP3-CD

Wenn Sie Audio-CDs verwenden, achten Sie auf den Aufdruck



Dieses Produkt schließt Technologien mit ein, die durch Urheberrechte geschützt sind (verschiedene U.S. Patente und weitere Urheberrechte der Fa. Macrovision Corporation und andere Eigentümer). Die Verwendung dieser Technologien muss von der Fa. Macrovision Corporation autorisiert werden und zielt nur auf den Heimgebrauch und begrenzte Anwendung ab. Weitergehende Verwendung nur nach Erlaubnis durch die Fa. Macrovision Corporation. Nachbau und Demontage ist untersagt..

Die Symbole DOLBY, PRO LOGIC und das Doppel D  sind Warenzeichen der Dolby Laboratories Licensing Corporation. Dieses Produkt wird unter der Lizenz der Dolby Laboratories Licensing Corporation hergestellt.